



Date: 24/12/2025

Шановні Клієнти!

До Вашої уваги персональна комерційна пропозиція  
на самоскид **SCANIA P 280 V6x2\*4NA Euro-5** забудований кузовом **12м3**



Модель: **SCANIA P 280 V6x2\*4NA Euro-5** забудований кузовом **КН-Kipper W3F 12м3** новий.  
Є можливість наростити борта.  
Кількість – **1 одиниця (новий 2022 року випуску)**

**Ціна: 99 000 Євро з ПДВ**

**Поставка:** є в Україні на складі.

**Ціна включає:**

- 24-годинна підтримка на дорогах Scania Assistance (365 днів на рік), виїзд для ремонту на дорозі, евакуація
- Система контролю споживання пального та інших показників GPS (пакет Моніторинг безкоштовно на 10 років) – вкл.
- Система «Контроль» - повний GPS пакет на 1 рік – вкл.

Система дистанційної діагностики без заїзду автомобіля на СТО – вкл,



## P 280 B6x2\*4NA







Date: 24/12/2025

## Guided Offering

### Первинний вибір

Вид кабіни, CP14L

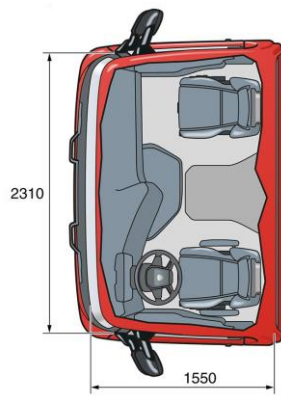
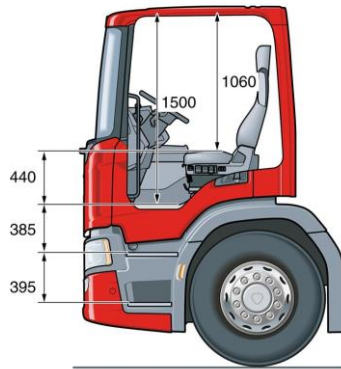

## Загальні

### Тип

Колісна формула, 6x2\*4

6x2\*4, трьохвісний автомобіль із приводом на один задній міст і з керованим додатковим нетяговим мостом за ведучим мостом.

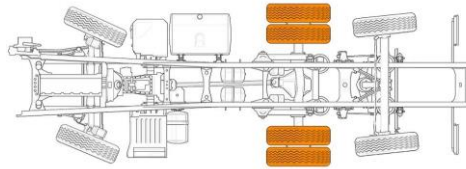

Підвіска передня/задня, ресорна + пневматична

### Сертифікати й таблички

Наліпка відповідності ECE, вкл.

### Двигун

#### Двигун

Силовий агрегат, ДВС

Рівень токсичності, Euro 5

Двигун відповідає вимогам стандарту «Євро-5» щодо вмісту шкідливих речовин у вихлопних газах.

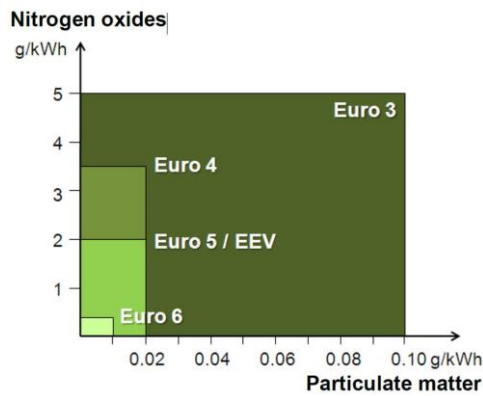

Двигун, DC09 142 280 hp Euro 5

Тип двигуна: Рядний 5-циліндровий дизельний двигун Робочий об'єм: 9,3 дм<sup>3</sup> Макс. потужність за 1900 об/хв: 280 к. с. (206 кВт) Макс. крутний момент за 1000–1400 об/хв: 1400 Нм

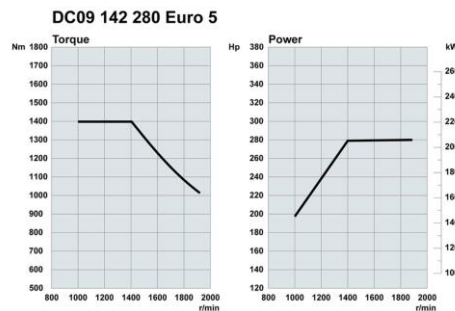

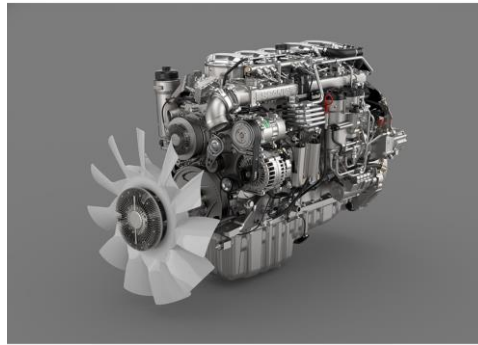

Клас міцності турбіни, спеціальний

Турбокомпресори з посиленням робочим колесом розраховані на експлуатацію у важких умовах із високим динамічним навантаженням і високою частотою обертів.

Індикатор рівня оливи, вкл.

Індикація рівня моторної оливи на щитку приладів.

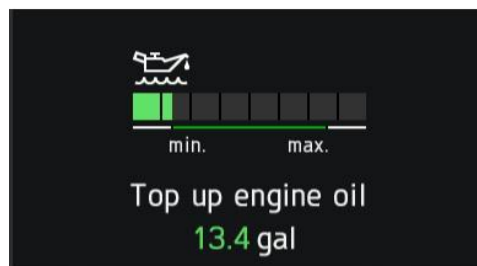

Заливна горловина для моторного масла, вкл.

Автомобіль постачається з маслозаливною трубкою для моторної оливи. Це означає, що моторну оливу можна заливати без необхідності нахилити кабіну.

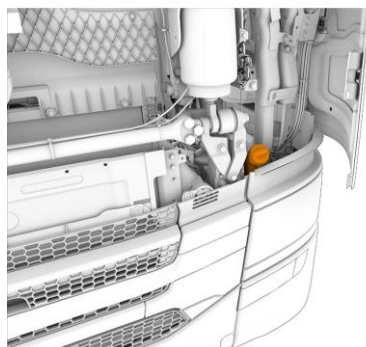

Compressor clutch, with

Повітряний компресор із муфтою як система енергозбереження. Коли він відключений, енергоспоживання становить лише 0,1 кВт.



## Повітрязабірник

Повітрязабірник, передній



## Система охолодження

Діаметр вентилятора охолодження, 750 мм

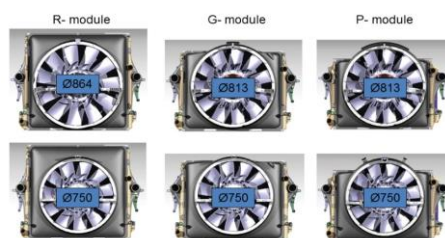

Шторка інтеркулери, вкл

Автомобіль комплектується шторкою радіатора. Рекомендується використовувати шторку радіатора, коли зовнішня температура нижче 0 градусів за Цельсієм або за прогнозом буде нижчою за +5 градусів за Цельсієм протягом тривалого часу.



## Коробка перемикавання передач

### Коробка передач

Положення важеля переключення АКПП, рульова колонка  
Важіль перемикавання передач встановлено біля керма.

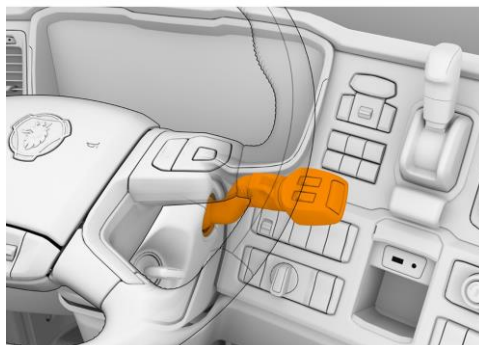

Автоматичне включення нейтралі, with  
Ця функція полегшує водієві рух на ділянках із частими зупинками (наприклад, для смітєвозів).

### Opticruise

Оптикруїз (система автоматичного перемикавання передач), вкл.



Режими роботи Оптикруїзу, економічний, стандарт, бездоріжжя  
Автомобіль підтримує три експлуатаційні режими: стандартний, економічний і позашляховий.



Kickdown, вкл.  
Кікдаун, з.

### Зчеплення

Система керування зчепленням, автоматична  
Автоматичне керування зчепленням в поєднанні з системою Opticruise утворює повністю автоматизовану систему перемикання передач.

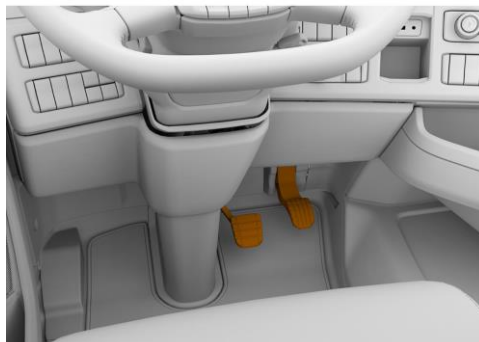

Безпечний режим роботи електроприводу зчеплення, вкл.

Ця функція може продовжити термін експлуатації автоматичного зчеплення, якщо повністю автоматична система Opticruise використовуватиметься для виконання завдань із великою кількістю рушань і зупинок.

Захист зчеплення від пробуксовки, вкл.

Ця функція обмежує час, протягом якого автомобіль може стояти нерухомо з пробуксовуванням зчеплення.

## Осі

### Передні осі

Навантаження на передню вісь, технічно допустиме, 8000 кг

### Задні осі

Блокування диференціалу, вкл.

З блокуванням диференціала





Масляний фільтр заднього мосту, вкл.

### Додаткова підйомна вісь

Підйомна додаткова вісь, вкл.

з підйомником додаткового нетягового моста



Додаткова вісь із можливістю відключати підрулювання, вкл.

Тимчасове вимкнення керування додатковим нетяговим мостом



### Відбір потужності

#### PTO, що не залежить від зчеплення

PTO ED, ED120P

ED120P – це попередньо встановлена коробка відбирання потужності двигуна, розміщена в його задній частині. Вона призначена для обладнання з прямим монтажем. Передатне число: 1:1,19 Макс. крутний момент: 600 Нм

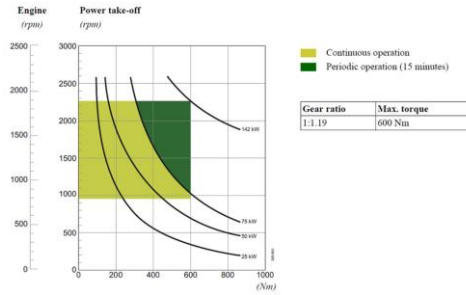

PTO ED електрична підготовка, з 1 колом  
 Електрична підготовка для коробки відбору потужності типу ED з одним виходом

### Паливні баки

#### Загальні

Паливний бак, права сторона, 300W aluminium  
 300-літровий алюмінієвий бак W.



Кліренс паливного бака, нормальний

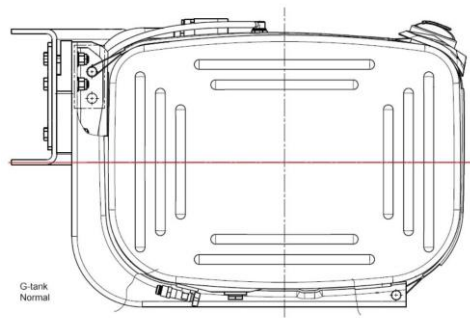

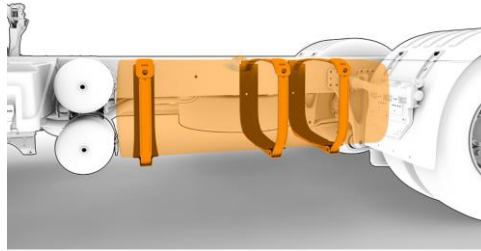

Кришка бака, що замикається, 1 шт.  
Підігрівач палива на фільтрі тонкої очистки, вкл.  
Захисний клапан в горловині паливного баку, вкл.  
Заслінка в заливній горловині, що перешкоджає розбризкуванню палива, навіть якщо кришки заливної горловини немає на місці

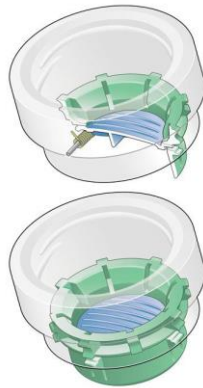

## Система SCR

Підігрів системи SCR , вкл.  
SCR бачок справа для компактного глушника, 47 л



Кришка SCR бачку , Що замикається  
Кришка заливної горловини, що замикається, для бачка для реагенту-відновлювача, об'єднаного із шасі.



## Шасі

### Рама

Рама, F957 (9,5+7 мм)

Товщина: 9,5 мм + 7 мм

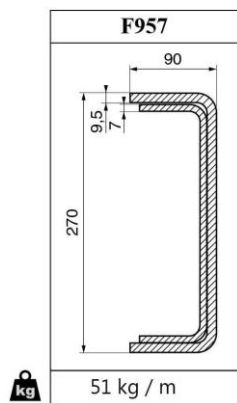

### Рульове керування

Охолоджувач масла гідропідсилювача, вкл.

Регульоване рульове колесо, по висоті та вильоту

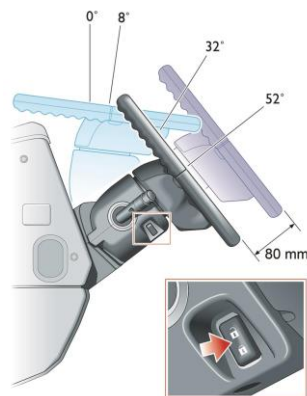

### Передня підвіска

Тип передньої ресорної підвіски , 3X29, параболічна

### Задня підвіска

Контроль рівня шасі, прискорений



Положення додаткового мосту під час перерозподілення навантаження, піднятий, якщо без навантаження

Для перерозподілу навантаження додатковий нетяговий міст піднімається. Зауважте, що максимальне навантаження на піввісь ніколи не перевищується.

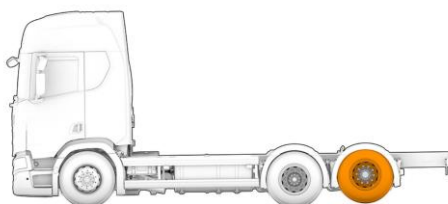

Датчик навантаження на осі, для задньої осі

#### Стабілізатор поперечної стійкості

Стабілізатор поперечної стійкості, спереду, нормальної жорсткості

Стабілізатор поперечної стійкості, спереду (prisc), нормальної жорсткості, одиночна передня вісь

#### Електрична система

Акумулятори, 180 А/г



Вимикач маси, в кабіні і на рамі

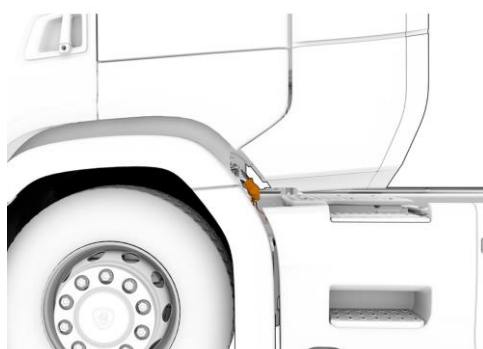

## Крила й колеса

### Шини

Шини, with  
Виробник шин, Bridgestone  
Bridgestone



Розмір шин для передніх коліс, 315/80 R22.5  
Розмір шин для заднього мосту, 315/80 R22.5

### Диски

Диски коліс, сталеві

### Колісне обладнання

Ковпаки коліс, з нержавіючої сталі



Колісні упори, 2 шт.

## Гальмівна система

### Загальні

Система "Hill hold", hill hold



ESP (Електронна система стабілізації руху), вкл.  
Із системою ESP без можливості відключення

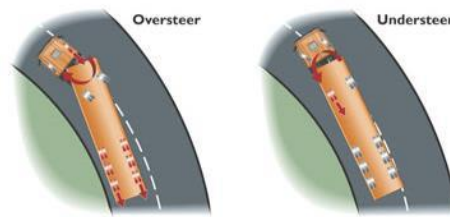

ESP налаштування для ABS причепа, вкл.

Для автомобілів, які ніколи не буксирують більше ніж один підключений причіп або буксирують кілька підключених причепів, кожен із яких обладнано системою ABS. APS ("Розумний компресор"), вкл.

Система з однією сушильною колонкою (APS)

Парковочна гальмівна система, пневматична

Клапан блокування стояночного гальма, вкл.



## Додаткова гальмівна система

Управління допоміжним гальмом, автоматичне



## Адаптація шасі та надбудова

### Інтерфейс кузовної надбудови

Інтерфейс для кузовної надбудови ВСІ, вкл.



Додаткові індикатори кузовного обладнання в панелі приладів, вкл.

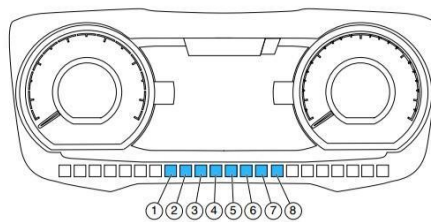

## Кабіна ззовні

### Загальні

Тип кабіни, Р  
Підвіска кабіни, механічна базова  
4-точкова підвіска кабіни Mechanical basic зі спіральними ресорами й вбудованими амортизаторами.

### Екстер'єр

Люк у даху, ручний  
Скляний люк у даху з ручним керуванням. Задня частина люка відкривається вгору.



Протимоскітна сітка під люком кабіни, вкл.



Зовнішній сонцезахисний козирок, вкл.



### Передній бампер

Передній протипідкатний захист (дотримання нормативів), балка  
Вантажний автомобіль постачається з технічно схваленим переднім протипідкатним пристроєм (FUP), але замовник несе відповідальність за забезпечення дотримання Регламенту 93/2013 ЄС щодо дорожнього просвіту.  
Виступання переднього бамперу, 40 мм

### Вікна

Вікно в нижній частині дверей, права сторона





## Дзеркала

Виконання дзеркала заднього огляду, Аеродинамічне (А)



Обігрів дзеркал заднього виду, вкл.



Дзеркало ближнього огляду, з електричним регулюванням та обігрівом



Дзеркало переднього огляду, з електричним регулюванням + обігрів

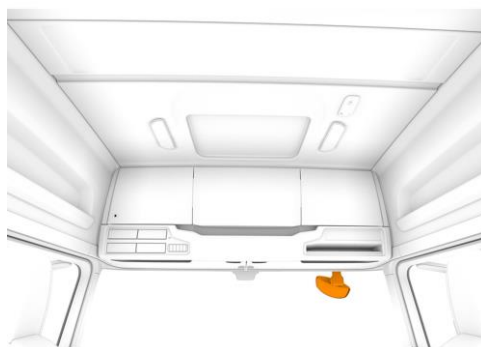

## Замки й сигналізація

Замикання дверей, дистанційне





## Фари й освітлення

Тип фар головного світла, H7  
H7, галогенна.



Автоматичне ввімкнення ближнього світла фар, вкл.



Денні ходові вогні (DRL), вкл.  
Денні фонарі, вкл LED + габарити  
Фари-прожектори в даху, вкл.



Передні протитуманні фари, вкл.

## Інтер'єр

### Сидіння

Сидіння водія, Медіум А



Сидіння пасажирів, статичне



Підігрів сидіння водія, вкл.



Сидіння водія з підтримкою попереку , вкл



Підлокітник сидіння водія, вкл.



Сигнал "Пристібніть ремені", вкл.

Сидіння на тунелі двигуна, вкл





Додаткові сидіння на моторному тунелі (price), 1 сидіння

### Місця для зберігання

Модуль розширення приборної панелі, тримач аксесуарів



### Внутрішнє оздоблення

Внутрішня оббивка кабіни, вінілова  
Додаткова ізоляція кабіни, with

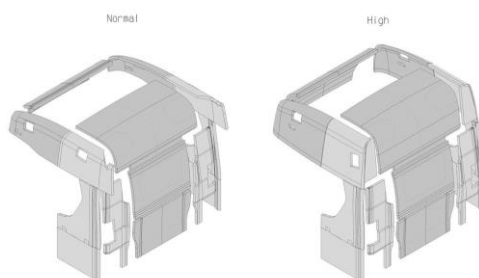

Сонцезахисний козирок на двері водія, шторка



Поручень над дверима, вкл.



Захисні килимки на підлозі, гумові  
Знімні гумові килимки в ніші для ніг із боку водія й пасажирів.



Центральний килимок, гумовий



## Панель приладів



Date: 24/12/2025

Матеріал торпедо, жорсткий



Панель приладів, 7-дюймовий екран, км/год



Ідентифікація водія, вкл.



Пневмопістолет, вкл.



## Кліматична система

Сканія Україна  
вул. Київська 37, 08004  
с.Калинівка, Макарівський р-н  
[www.scania.ua](http://www.scania.ua)

Контакти:  
Телефон: +380 44 363 0363  
Факс: +380 363 0364  
Номер реєстрації. 30107866

28/30

**SCANIA**



Date: 24/12/2025

Штатна система обігріву, вкл.  
Кондиціонер, вкл.



Регулювання температури в кабіні, автоматичне



### Прилади зв'язку

Інформаційно-розважальна система (IPC), 2 DIN з 5-дюймовим дисплеєм (Advanced)



Bluetooth, вкл.



### Специфікація 3 стороннього самоскидного кузова КН-Kirper W3F

Характеристика	Опис
Тип кузова	3-сторонній самоскид
Довжина внутрішнього простору (L)	5200 мм
Зовнішня ширина (B)	2550 мм
Висота (H)	900 мм
Об'єм (V)	12,0 м <sup>3</sup>
Гідравлічний циліндр	HYVA/NUMMI/PENTA
Поршневий насос гідравліки	€
Основний гідравлічний клапан 2-секційний	€
Клапан відключення	€
Резервуар мастила HYVA з фільтром та індикатором рівня масла	€
Гідравлічне масло	€
Сигналізація піднятого кузова на дисплеї в кабіні з гудком	€
Обхідний клапан на гідравлічному насосі	€
Підтримуючі стійки під кузовом	€
Бічні захисні планки з алюмінію	€
Пластикові бризковики на задніх вісях	€
Держатель запасного колеса з підйомом між кабіною та передньою стіною	€
Рулонне тентове полотно на передній стіні без бічних крічків	€
Сталева захисна решітка задніх ліхтарів з легким відкриванням	€
Жовто-червоні маркувальні пластини	€
Монтаж жовтих бічних маркерних світл	€
Відбивна стрічка з відбиваючим ефектом	€
Всі сталеві деталі піскоструминно очищені, покриті ґрунтовкою та лаком	€
Вага, приблизно	3500 кг

